

# GAGGENAU

## CI 262 115

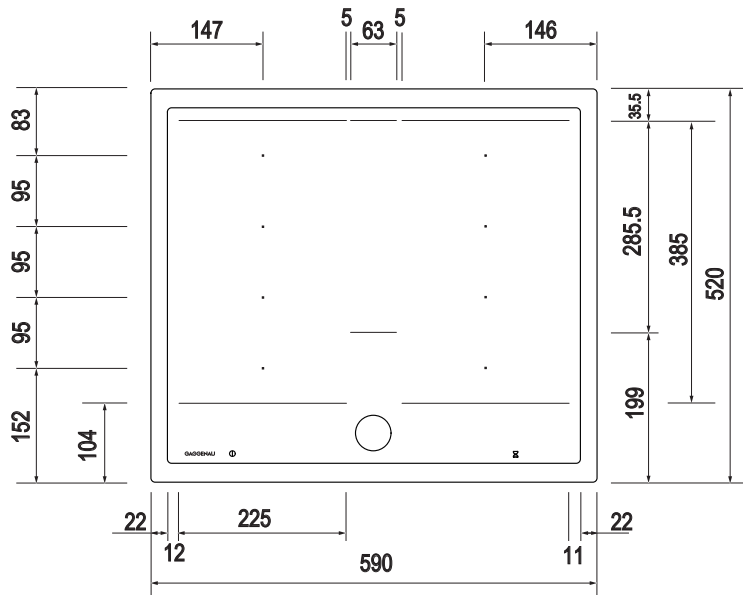

上面図

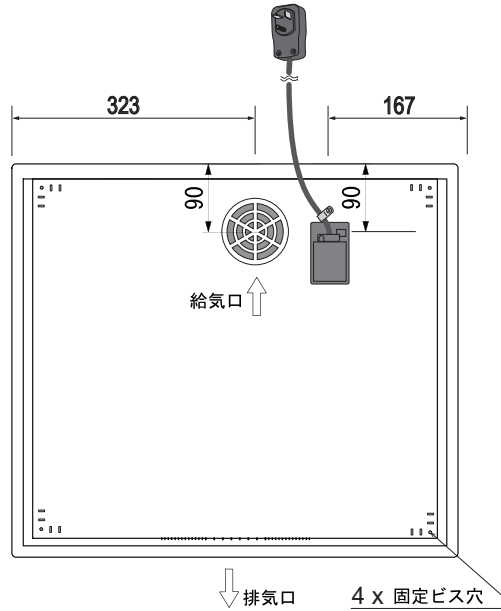



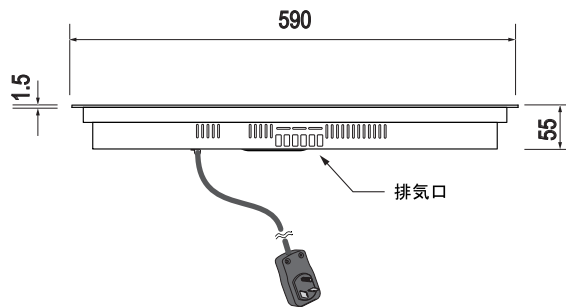

底面図

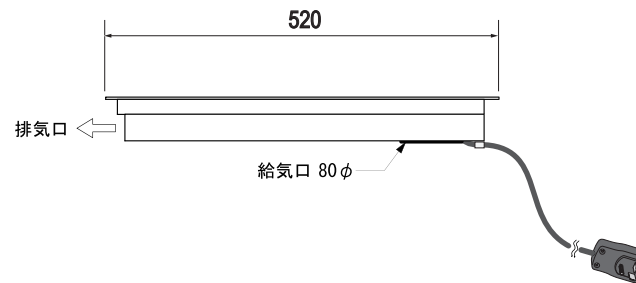

正面図



側面図

| 仕様      |   |
|---------|---|
| 製品名     | IHクッキングヒーター(4口)   |
| 型式      | CI 262 115  |
| 設置方式    | ドロップイン  |
| 電源      | 単相 200V 30A専用回路<br>専用回路に漏電ブレーカーの設置をお勧めします   |
| 消費電力    |  2.2kW ブースター作動時 3.7kW  |
|         |  3.3kW ブースター作動時 3.7kW  |
|         |  2.6kW ブースター作動時 3.7kW  |
|         |  3.3kW ブースター作動時 3.7kW  |
| 最大      | 5.9kW (リミット)  |
| 電源コード   | 1.3m 単相200V 30A アース付プラグ   |
| コンセント形状 |  単相200V 30A アース付<br>Panasonic電工品番:<br>埋込 WTN3730W (定格 250V 30A)<br>露出 WK3730B (定格 250V 30A) |
| 外形寸法    | W590 × D520 × H55(mm)   |
| 天板開口寸法  | W560 × D490(mm) コーナー3R  |
| 重量      | 15.9Kg  |

CI 262には冷却ファンが内蔵されていますので  
キャビネット内に給気の空間が必要です。  
設置説明書をご参照ください。