

GAGGENAU

VG 415 211JP

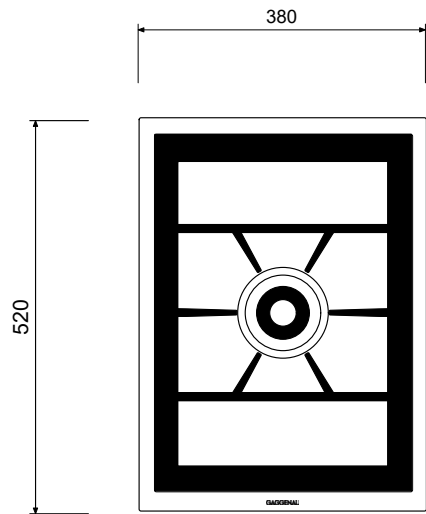

上面図

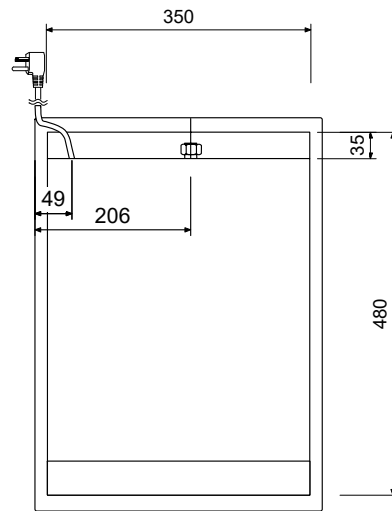

底面図

仕様	
製品名	ハイカロリーバーナー
型式	VG 415 211JP
設置方式	ドロップイン
適応ガス種	都市ガス13A
ガス消費量	6.0kW(5160kcal/h相当)
点火方式	オートマチック点火
安全装置	サーモカップル(立ち消え安全装置)
外形寸法	W380×D520×H134(mm)
天板開口寸法	天板: W360×D492(mm) コーナー3R 段落: W386×D526(mm) コーナー5R
ガス配管	1/2金属配管または金属可とう管
電源	AC100V 50/60Hz 25W
電源コード	1.4m 100V15Aアース付プラグ
重量	15Kg

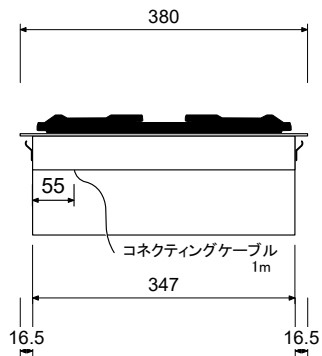

正面図

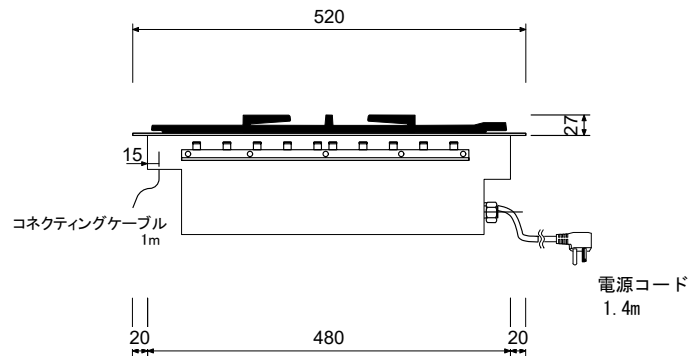

側面図

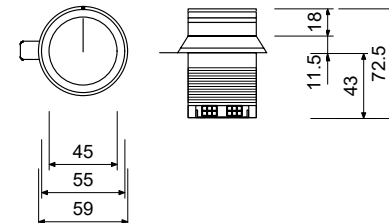

コントロールノブ

機器の組み合わせと開口寸法の例（かぶせの場合）

下の図は、400シリーズのかぶせタイプの機器の組み合わせの開口寸法を示しています。
以下に示された図面を考慮しながら、設計士や設置業者は適切な開口寸法を算出することができます。いくつかの組み合わせ例を参照してください。

カバー/フィルターストリップの有無にかかわらず、設置状況に応じて下記の接続部材を用意する必要があります。

VA 420 010: かぶせ設置用(カバー/フィルターストリップなしの場合)
VA 420 011: かぶせ設置用(カバー/フィルターストリップありの場合)

カバーまたはフィルターストリップを使用して設置する場合は、必要な奥行き分を追加してください。

ホブベンチレーター（VL414）なしの組み合わせ例

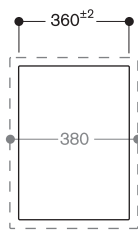

カバーなし

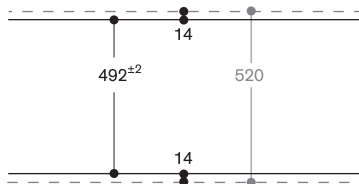

カバーとフィルターストリップ

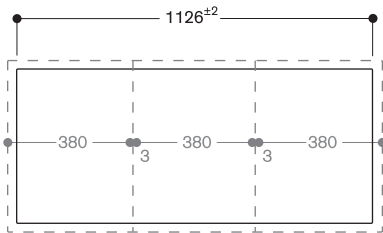
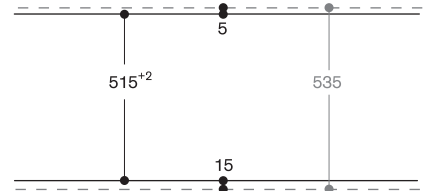

380	機器
3	ジョイントモール
380	機器
3	ジョイントモール
380	機器
1146	
-20	左右のかぶり
1126 ^{±2}	開口寸法

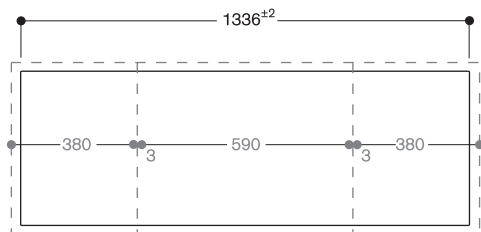

380	機器
3	ジョイントモール
590	機器
3	ジョイントモール
380	機器
1356	
-20	左右のかぶり
1336 ^{±2}	開口寸法

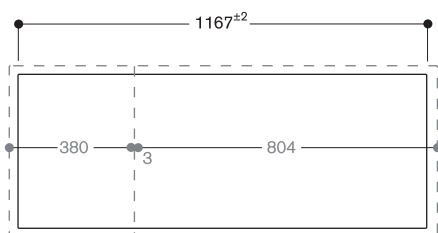

380	機器
3	ジョイントモール
804	機器
1187	
-20	左右のかぶり
1167 ^{±2}	開口寸法

ホブベンチレーター (VL414) ありの組み合わせ例

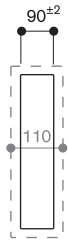

カバーなし

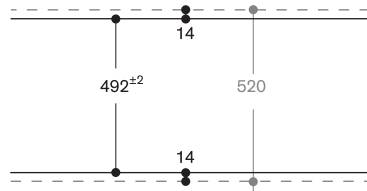

カバーとフィラーストリップ

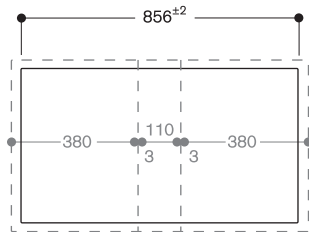
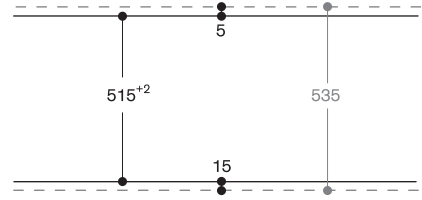

380	機器
3	ジョイントモール
110	ホブベンチレーター
3	ジョイントモール
380	機器
876	
-20	左右のかぶり
856 ^{±2}	開口寸法

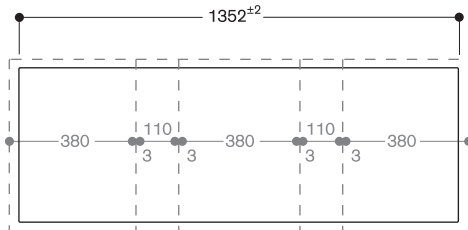

380	機器
3	ジョイントモール
110	ホブベンチレーター
3	ジョイントモール
380	機器
3	ジョイントモール
110	ホブベンチレーター
3	ジョイントモール
380	機器
1372	
-20	左右のかぶり
1352 ^{±2}	開口寸法

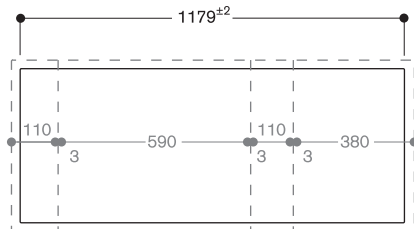

110	ホブベンチレーター
3	ジョイントモール
590	機器
3	ジョイントモール
110	ホブベンチレーター
3	ジョイントモール
380	機器
1199	
-20	左右のかぶり
1179 ^{±2}	開口寸法

機器の組み合わせと開口寸法の例（段落ちの場合）

下の図は、400シリーズの段落ちタイプの機器の組み合わせの開口寸法を示しています。

以下に示された図面を考慮しながら、設計士や設置業者は適切な開口寸法を算出することができます。いくつかの組み合わせ例を参照してください。

カバー/フィルターストリップの有無にかかわらず、設置状況に応じて下記の接続部材を用意する必要があります。

VA 420 000: 段落ち設置用(カバー/フィルターストリップなしの場合)

VA 420 001: 段落ち設置用(カバー/フィルターストリップありの場合)

カバーまたはフィルターストリップを使用して設置する場合は、必要な奥行きを分を追加してください。

ホブベンチレーター (VL414) なしの組み合わせ例

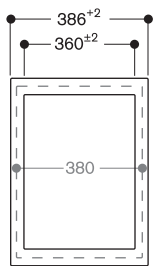

カバーなし

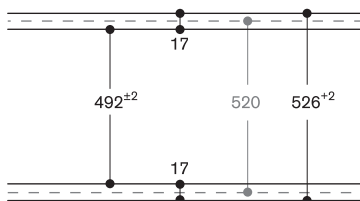

カバーとフィルターストリップ

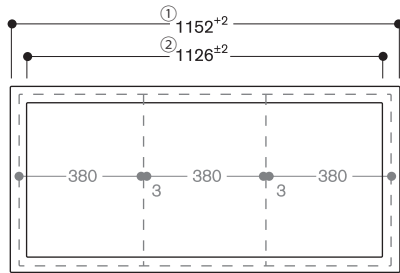
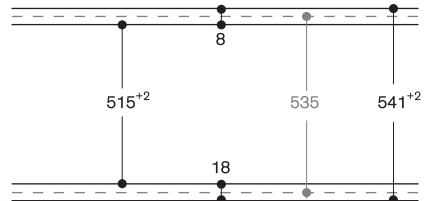

380	機器
3	ジョイントモール
380	機器
3	ジョイントモール
380	機器
<hr/>	
1146	
-20	左右のかぶり
1126 ^{±2}	開口寸法①
+20	左右のかぶり
+6	コーキング
1152 ^{±2}	開口寸法②

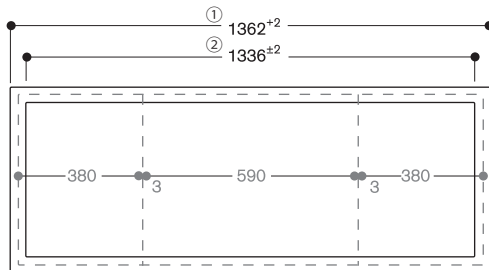

380	機器
3	ジョイントモール
590	機器
3	ジョイントモール
380	機器
<hr/>	
1356	
-20	左右のかぶり
1336 ^{±2}	開口寸法①
+20	左右のかぶり
+6	コーキング
1362 ^{±2}	開口寸法②

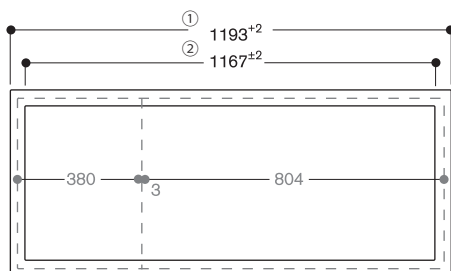

380	機器
3	ジョイントモール
804	機器
<hr/>	
1187	
-20	左右のかぶり
1167 ^{±2}	開口寸法①
+20	左右のかぶり
+6	コーキング
1193 ^{±2}	開口寸法②

ホブベンチレーター (VL414) ありの組み合わせ例

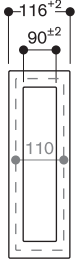

Without cover

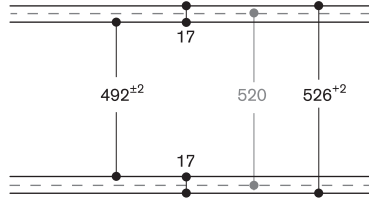

With cover/spacer batten

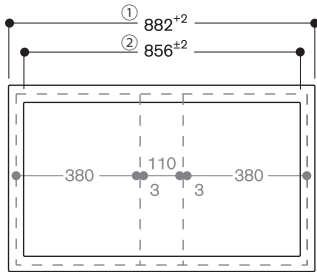
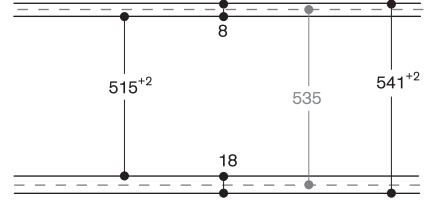

380	機器
3	ジョイントモール
110	ホブベンチレーター
3	ジョイントモール
380	機器
876	
-20	左右のかぶり
856 ^{±2}	開口寸法①
+20	左右のかぶり
+6	コーキング
882 ^{±2}	開口寸法②

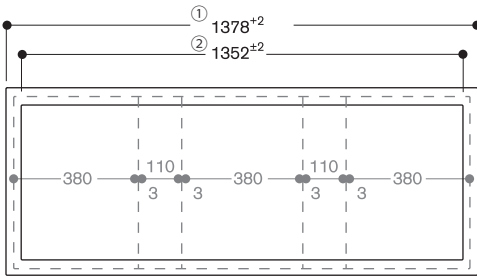

380	機器
3	ジョイントモール
110	ホブベンチレーター
3	ジョイントモール
380	機器
3	ジョイントモール
110	ホブベンチレーター
3	ジョイントモール
380	機器
1372	
-20	左右のかぶり
1352 ^{±2}	開口寸法①
+20	左右のかぶり
+6	コーキング
1378 ^{±2}	開口寸法②

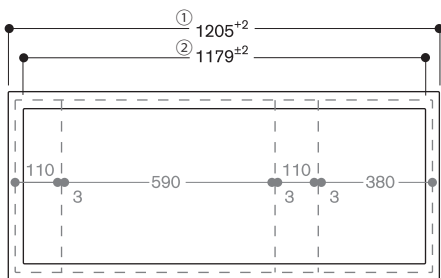

110	ホブベンチレーター
3	ジョイントモール
590	機器
3	ジョイントモール
110	ホブベンチレーター
3	ジョイントモール
380	機器
1199	
-20	左右のかぶり
1179 ^{±2}	開口寸法①
+20	左右のかぶり
+6	コーキング
1205 ^{±2}	開口寸法②

機器の組み合わせと開口寸法の計算式 (かぶり)

例: VI 414 + VI 422 + VP 414 + VL 414 (x2)の組み合わせ

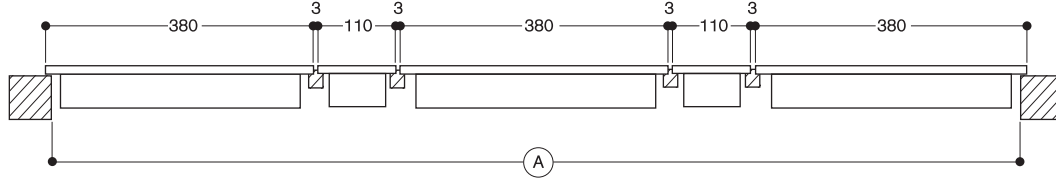

	例		お客様の組み合わせ
全ての機器の幅の合計 (mm)	$(3 \times 380) + (2 \times 110)$	1,360
+ ジョイントモールの数 x 3 mm	4 x 3	+ 12
かぶり (10mm/一辺)	20	- 20	- 20
(A) 開口寸法(mm)		1,352 +/- 2 +/- 2

カバーまたはフィラーストリップを使用して設置する場合は、必要な奥行きを分を追加してください。

機器の組み合わせと開口寸法の計算式 (段落ち)

例: VI 414 + VI 422 + VP 414 + VL 414 (x2)の組み合わせ

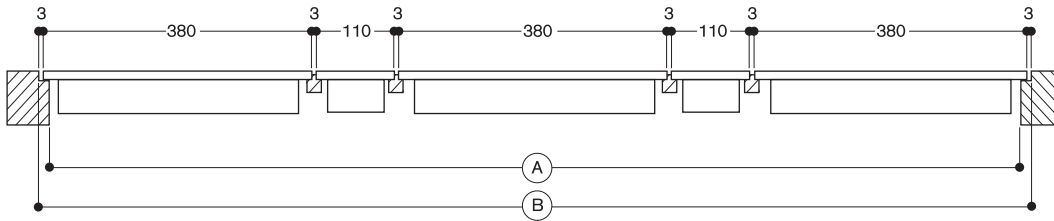

	例		お客様の組み合わせ
全ての機器の幅の合計 (mm)	$(3 \times 380) + (2 \times 110)$	1,360
+ ジョイントモールの数 x 3 mm	4 x 3	+ 12
かぶり (10mm/一辺)	20	- 20	- 20
(A) 開口寸法 (mm)		1,352 +/- 2 +/- 2
+ かぶり (10mm/一辺)	20	+ 20	+ 20
+ コーキング 3 mm x 辺	2 x 3	+ 6	+ 6
(B) 開口寸法 (mm)		1,378 + 2 0/+ 2

カバーまたはフィラーストリップを使用して設置する場合は、必要な奥行きを分を追加してください。